

# Best of

10/2024

Nouveautés et meilleures offres

## La nouvelle Giraffe® en carbone : l'ascension est si facile

Offres valables jusqu'au 31/03/2025. Uniquement dans la limite des stocks disponibles et uniquement auprès des revendeurs participants !

**NEW** Boulonneuse à choc  
à batterie 18V

La force pure

→ Page 2

**NEW** Ponceuse à batterie 18V

Innovante jusque dans les moindres détails

→ Page 6

**NEW** Scie circulaire à batterie 18V

Un engagement fort partout

→ Page 9

**NEW** La nouvelle GE 6 R-EC

La Giraffe® la plus légère de tous les temps

→ Page 16 et 17

**NEW** La nouvelle génération 12V

Petite, légère et maniable  
et avec une méga puissance

→ Flyer séparé

**FLEX**  
this is performance

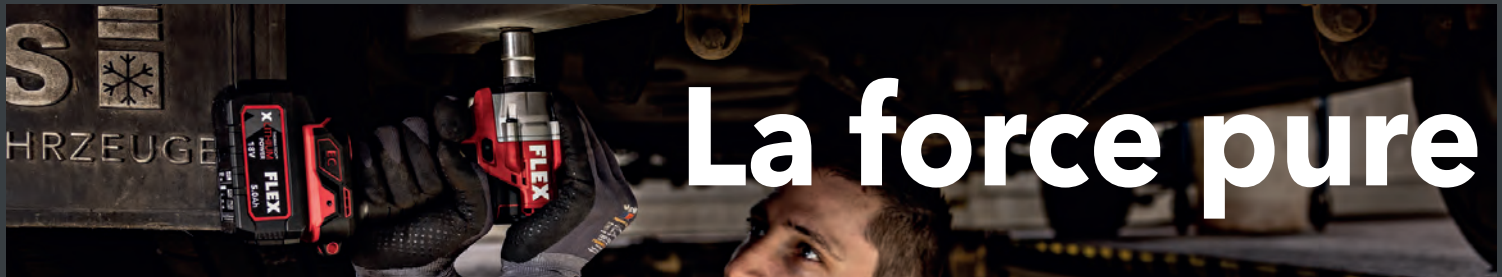

# La force pure

Couple de desserrage max. 600 Nm

## Boulonneuse à choc à batterie 18V IW 1/2" 400 18.0-EC C



# X NEW

- Moteur sans balais
- La courte tête est idéale pour les travaux de vissage dans les espaces exigus
- Lumière LED intégrée à 5 niveaux
- Prise carrée pour douilles à percussion 1/2"
- Commande de vitesse : Possibilité de réglage de trois plages de vitesse de rotation différentes Évite, entre autres, de trop serrer les petites vis
- Mode d'arrêt automatique : lors du serrage, la machine s'arrête dès que la percussion commence. Lors du desserrage, la machine s'arrête dès que la percussion cesse. Convient pour éviter un serrage excessif de la vis ou de l'écrou.
- Interrupteur d'accélération avec blocage de la mise en marche
- Poignée caoutchoutée, ergonomique et antidérapante
- Frein électronique rapide



Référence 531.502

- 1x IW 1/2" 400 18.0-EC C
- 1x attache de ceinture

Nouveauté

**CHF 300.-**

HT + TAR (0.56)



**FLEX**  
pack

Également disponible en set complet avec 2x batterie et chargeur dans un coffret L-BOXX® au prix de CHF 615.- HT + TAR (2.16)  
Référence 531.504

## Boulonneuse à choc à batterie 18V IW 1/2" 1500 18.0-EC C

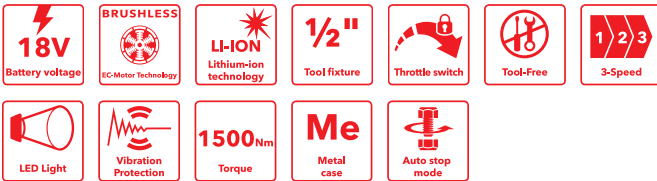

# X NEW

- Moteur sans balais
- Conception compacte avec tête de machine en aluminium moulé sous pression. Extrêmement durable et insensible aux chocs
- Commande de vitesse : Possibilité de réglage de trois plages de vitesse de rotation différentes Évite, entre autres, de trop serrer les petites vis
- Mode d'arrêt automatique : lors du serrage, la machine s'arrête dès que la percussion commence. Lors du desserrage, la machine s'arrête dès que la percussion cesse. Convient pour éviter un serrage excessif de la vis ou de l'écrou.
- Lumière LED intégrée à 5 niveaux
- Interrupteur d'accélération avec blocage de la mise en marche
- Prise carrée pour douilles à percussion 1/2"
- **Amortissement des vibrations** : Poignée ergonomique décollée avec surface de préhension en caoutchouc.
- Frein électronique rapide



Référence 532.063

- 1x IW 1/2" 1500 18.0-EC C
- 1x attache de ceinture

Nouveauté

**CHF 465.-**

HT + TAR (0.56)



## Boulonneuse à choc à batterie 18V IW 3/4" 1600 18.0-EC C

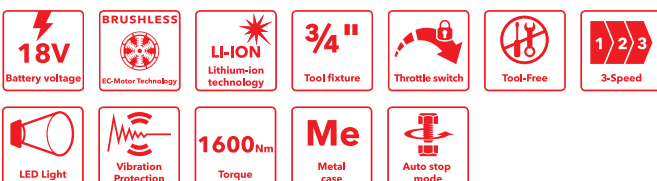

# X NEW

- Équipement technique comme IW 1/2" 1500 18.0-EC C
- Prise carrée pour douilles à percussion 3/4"



Référence 532.072

- 1x IW 3/4" 1600 18.0-EC C
- 1x attache de ceinture

Nouveauté

**CHF 475.-**

HT + TAR (0.56)



Couple de desserrage max. 2100 Nm

Référence 531.493

**NEW**



**Pistolet à air chaud à batterie**  
HG 530 18.0

165.-



Référence 530.497



**Meuleuse d'angle à batterie**  
L 125 18.0-EC LD C

200.-



Référence 499.307



**Meuleuse d'angle à batterie**  
LB 125 18.0-EC C

315.-



Référence 499.285



**Meuleuse d'angle à batterie**  
LBE 125 18.0-EC C

340.-



Référence 531.770

**NEW**



\*Fonction « homme mort »  
**Meuleuse d'angle à batterie**  
LBP 125-15 18.0-EC C

375.-



Référence 472.913



**Souffleur à batterie**  
BW 18.0-EC

145.-



Référence 506.648



**Compresseur à batterie**  
CI 11 18.0

135.-



Référence 530.372



\*sans lame de scie  
**Scie sabre à batterie**  
RS 25 18.0-EC C

240.-



Référence 515.981



**Scie sabre à batterie**  
RS 29 18.0 C

220.-



Référence 491.306



\*sans lame de scie  
**Scie sabre à batterie**  
RSP DW 18.0-EC C

300.-



Référence 485.403



**Scie sauteuse à batterie**  
JS 18.0-EC C

315.-



Référence 491.322



**Scie circulaire à batterie**  
CS 62 18.0-EC C

300.-



Référence 533.152

**NEW**



**Chargeur double**  
CA SP 2x 12/18

195.-



Référence 532.739



**P-SET 55 R**  
1x CA 10.8/18.0  
2x AP 18.0/5.0 Ah

279.-



Référence 532.748



**Batterie**  
AP 18.0/8.0 Ah

265.-



Référence 531.634



**Affleureuse/défonceuse à batterie**  
CER 18.0-EC C

275.-



Référence 518.409

**STARLOCK MAX**



\*sans lame de scie  
**Outil multifonction à batterie**  
MT 18.0-EC C

245.-



Référence 509.981



**Aspirateur de hanches à batterie**  
VC 2 L MC HIP 18.0-EC

225.-



Référence 481.491



**Aspirateur compact à batterie**  
VC 6 L MC 18.0

235.-



Référence 531.737

**NEW**



**Pistolet à colle à batterie**  
GG 200 18.0

90.-



Référence 491.225



90 Nm

Visseuse/perceuse à 2 vitesses à batterie DD 2G 18.0-EC C

270.-



Référence 531.272

TURBO



158 Nm

Visseuse/perceuse à 2 vitesses à batterie DD 2G 18.0-EC HD C

285.-



Référence 491.292



135 Nm

Visseuse/perceuse à 4 vitesses à batterie DD 4G 18.0-EC C

300.-



Référence 491.233



90 Nm

Perceuse/frappeuse à 2 vitesses à batterie PD 2G 18.0-EC C

285.-



Référence 515.698

TURBO



158 Nm

Perceuse/frappeuse à 2 vitesses à batterie PD 2G 18.0-EC HD C

295.-



Référence 491.268



350 Nm

Boulonneuse à choc à batterie IW 1/2" 18.0-EC C

270.-



Référence 531.502

NEW



600 Nm

Boulonneuse à choc à batterie IW 1/2" 400 18.0-EC C

300.-



Référence 530.231



950 Nm

Boulonneuse à choc à batterie IW 1/2" 750 18.0-EC C

295.-



Référence 530.189



1580 Nm

Boulonneuse à choc à batterie IW 1/2" 950 18.0-EC C

350.-



Référence 492.612



1680 Nm

Boulonneuse à choc à batterie IW 3/4" 18.0-EC C

365.-



Référence 531.748



Scie à ruban à batterie SBE 64 18.0-EC C

325.-



Référence 520.756

TURBO



237 Nm

Visseuse à choc à batterie ID 1/4" 18.0-EC HD C

270.-



Référence 491.284



Marteau perforateur à batterie CHE 18.0-EC C

300.-



Référence 491.314



Marteau perforateur à batterie CHE 2-26 18.0-EC C

350.-



Référence 491.276



Visseuse à placo à batterie DW 45 18.0-EC C

270.-



Référence 531.278



Souffleur de feuilles à batterie GBL 790 18.0-EC

215.-



Référence 531.277



Coupe-bordures à batterie GLT 35 18.0-EC

240.-



Référence 531.279



Sécateur à batterie GPS 35 18.0-EC

240.-



Référence 531.275



Taille-haie à batterie GHT 55 18.0-EC

215.-



Référence 531.276



Tronçonneuse à batterie GCS 35 2x18.0-EC

340.-



Référence 504.602



**Lampe de construction LED à batterie**  
CL 5000 10.8/18.0

215.-



Référence 504.610



**Lampe de construction LED à batterie**  
CL 10000 10.8/18.0

350.-



Référence 530.375



**Projecteur de chantier LED à batterie avec trépied**  
TL 4000 18.0/230

350.-



# FLEX pack



Référence 532.081

**NEW**



**Ponceuse excentrique à batterie**  
ORE 2-125 18.0-EC C

275.-



Référence 532.087

**NEW**



**Ponceuse delta à batterie**  
ODE 2-100 18.0-EC C

275.-



Référence 532.084

**NEW**



**Ponceuse orbitale à batterie**  
OSE 2-80 18.0-EC C

275.-



**3 machines de votre choix!**

Il est permis de sélectionner plusieurs fois la même.



Référence 531.330



**Ventouse à batterie**  
VLP 18.0 C

490.-



Référence 495.964



**Malaxeur à 2 vitesses à batterie**  
MXE 18.0-EC WR2 120

385.-



Référence 484.857



**Radio de construction à batterie**  
RD 10.8/18.0/230

215.-



**Sac**

1x pratique sac de transport en textile renforcé de plastique et résistant à la déchirure  
119.-



Référence 512.1XX



**Veste chauffante TF**  
Fleece, blanc  
Tailles  
S | M | L | XL | XXL  
| 3XL

165.-

autres modèles



Référence 511.9XX



**Veste chauffante TJ**  
Softshell, blanc  
Tailles  
S | M | L | XL | XXL  
| 3XL

200.-

autres modèles



**Set de batterie et chargeur rapide**

3x batterie Li-Ion AP 18.0/5.0 Ah  
1x chargeur rapide CA 10.8/18.0  
572.-

**CHF 999.-**  
**HT + TAR 5.51**

# Systeme sophistique sans fil !

## Ponceuse excentrique à batterie 18V avec réglage de la vitesse de rotation ORE 2-125 18.0-EC C



- Moteur sans balais à rendement amélioré et longévité accrue
- Capuchon pratique de conception ergonomique avec insert SoftGrip
- Vitesse de ponçage adaptée aux matériaux grâce au réglage électronique de la vitesse de rotation sur 4 niveaux
- Interrupteur de signal électronique pour une manipulation simple et sûre avec fonction d'arrêt rapide
- Raccordement possible d'un aspirateur externe de 27 mm de diamètre
- Aspiration intégrée de la poussière avec sac filtrant
- Plateau de ponçage auto-agrippant avec système multi-trous, adapté à tous les abrasifs courants

Référence 532.081

- 1x ORE 2-125 18.0-EC C
- 1x sac à poussière
- 1x adaptateur, court
- 1x adaptateur, long

**FLEX**  
pack



Nouveauté

**CHF 275.-**

HT + TAR (0.56)

Également disponible en set complet avec batteries et chargeur dans un coffret L-BOXX®  
CHF 495.- HT + TAR (2.16)  
Référence 532.083



## Ponceuse orbitale à batterie 18V avec réglage de la vitesse de rotation OSE 2-80 18.0-EC C



- Moteur sans balais à rendement amélioré et longévité accrue
- Capuchon pratique de conception ergonomique avec insert SoftGrip
- Vitesse de ponçage adaptée aux matériaux grâce au réglage électronique de la vitesse de rotation sur 4 niveaux
- Interrupteur de signal électronique pour une manipulation simple et sûre avec fonction d'arrêt rapide
- Raccordement possible d'un aspirateur externe de 27 mm de diamètre
- Aspiration intégrée de la poussière avec sac filtrant
- Plateau de ponçage auto-agrippant avec système multi-trous, adapté à tous les abrasifs courants

Référence 532.084

- 1x OSE 2-80 18.0-EC C
- 1x sac à poussière
- 1x adaptateur, court
- 1x adaptateur, long

**FLEX**  
pack



Nouveauté

**CHF 275.-**

HT + TAR (0.56)

Également disponible en set complet avec batteries et chargeur dans un coffret L-BOXX®  
CHF 495.- HT + TAR (2.16)  
Référence 532.086



## Ponceuse delta à batterie 18V avec réglage de la vitesse de rotation ODE 2-100 18.0-EC C



- Moteur sans balais à rendement amélioré et longévité accrue
- Capuchon pratique de conception ergonomique avec insert SoftGrip
- Vitesse de ponçage adaptée aux matériaux grâce au réglage électronique de la vitesse de rotation sur 4 niveaux
- Interrupteur de signal électronique pour une manipulation simple et sûre avec fonction d'arrêt rapide
- Raccordement possible d'un aspirateur externe de 27 mm de diamètre
- Aspiration intégrée de la poussière avec sac filtrant
- Plateau de ponçage auto-agrippant avec système multi-trous, adapté à tous les abrasifs courants

Référence 532.087

- 1x ODE 2-100 18.0-EC C
- 1x sac à poussière
- 1x adaptateur, court
- 1x adaptateur, long

**FLEX**  
pack



Nouveauté

**CHF 275.-**

HT + TAR (0.56)

Également disponible en set complet avec batteries et chargeur dans un coffret L-BOXX®  
CHF 495.- HT + TAR (2.16)  
Référence 532.089



# Pour décrocher et lever !

**ACTION**

## TWINPACK Ventouse à batterie 18V VLP 18.0 Grabo

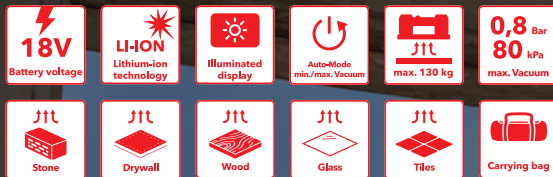

Jusqu'à 170 kg selon le matériau

- Le palonnier à ventouse électrique, mobile et ergonomique permet de lever, de déplacer et de placer avec précision et sans effort presque tous les objets. Ce palonnier à ventouse est parfaitement adapté à différents matériaux tels que le carrelage, les panneaux de cloison sèche, les blocs de béton, le verre, les métaux, les meubles et les grands appareils électriques.
- Sa fonctionnalité puissante garantit une manipulation efficace et fiable des objets lourds.
- Avec une force de maintien jusqu'à 170 kg selon le matériau
- La capacité de charge autorisée est de 130 kg
- La sécurité au travail est une priorité absolue. Le palonnier à ventouse est doté d'une fonction de réaspiration automatique et l'écran numérique fournit en continu des informations sur la dépression actuelle.
- La pompe à vide puissante permet un arrêt automatique lorsque le vide est maximal.
- Le système Electronic Management System (EMS) protège la machine, prolonge sa durée de vie et augmente son rendement.

**X NEW**

Référence 533.346

- 2x VLP 18.0 Grabo
- 2x étuis de protection
- 1x chargeur CA 18.0-LD
- 2x batteries Li-Ion AP 18.0/2.5 Ah

IP54

Action au lieu de CHF 1'279.-

**CHF 679.-**

HT + TAR (2.16)

### CARACTÉRISTIQUES TECHNIQUES VLP 18.0 GRABO

Tension de batterie	18V
Capacité de batterie	2.5 / 5.0 / 8.0 Ah
Débit d'air nominal	20 l/min
Vide max.	0.8 bar
Capacité de charge max.	130 kg
Force de maintien max.	170 kg
Température de travail	0 °C ~ 60 °C
Dimensions L x l x H	300 x 184 x 121 mm
Poids sans batterie	1.48 kg



# Duo-Power

**X NEW**

## Chargeur double 12/18V CA SP 2x 12/18



- Le chargeur rapide peut accueillir deux batteries et charger simultanément des batteries 12 et 18V.
- Avec refroidissement de batterie intégré, protection contre la surchauffe, la décharge et la surcharge.
- L'enroulement du câble sur le boîtier permet de ranger le câble proprement
- Le chargeur rapide est compatible avec le système de transport STACKPACK™ de FLEX et peut être monté sur le couvercle des boîtes/boîtes d'organisation.
- Avec dispositif pour montage mural

### Temps de charge batteries 18V

- 40 min pour batterie 2.5 Ah
- 60 min pour batterie 5.0 Ah
- 95 min pour batterie 8.0 Ah

**FLEX pack**

**STACK PACK**

Référence 533.152

- 1x CA SP 2x 12/18



Nouveauté

**CHF 195.-**

HT + TAR (0.56)



2 x 150 W assurent une charge rapide et simultanée des batteries 12 et 18V.



Avec indicateur de l'état de charge à LED

# À fond la musique ! X NEW

Radio de chantier à batterie digitale 12/18V RD SP 12/18/230



- Radio de chantier robuste, adaptée à la réception DAB+ et FM
- Puissance de haut-parleur de 2 x 10 Watt et amplification des basses pour une qualité sonore optimale
- Avec technologie Bluetooth® intégrée, entrée AUX, port USB et possibilité de charge pour smartphones et tablettes
- Recherche automatique des stations et 5 présélections
- **Avec chargeur intégré pour batteries 12/18V.** Le chargeur démarre automatiquement la charge dès que la fiche d'alimentation est utilisée

Référence 532.813

- 1x RD SP 12/18/230
- 1x câble d'alimentation 230 V

Nouveauté

**CHF 450.-**

HT + TAR (0.56)



L'écran éclairé est placé en biais, ce qui permet de voir clairement l'affichage et de le manipuler confortablement



Peut fonctionner avec une batterie de 12V ou 18V, ou via le bloc d'alimentation de 230 V



Avec décapsuleur intégré



La radio de chantier sur batterie est compatible avec le système de rangement et de transport STACKPACK™ de FLEX.



# Grande puissance, manquement en toute sécurité X NEW

Meuleuse d'angle à batterie 18V LBP 125-15 18.0-EC C avec interrupteur de sécurité et frein 125 mm



- Meuleuse d'angle puissante pour les applications industrielles, en particulier pour le tronçonnage et le ponçage du métal
- Moteur sans balais à rendement amélioré et longévité accrue
- Électronique à microprocesseur avec démarrage progressif, verrouillage de redémarrage après une coupure de courant, surveillance de la température, protection contre les surcharges, régulation électronique constante CDC
- Avec frein électronique, arrête l'outil en 3 secondes
- Arrêt Kickback : coupe le moteur en cas de blocage du disque
- Protection parfaite contre la poussière grâce à la grille métallique amovible
- Zone de préhension extrêmement mince avec revêtements souples pour un maniement parfait
- Position ergonomique du bras grâce à la poignée latérale inclinée
- Interrupteur marche/arrêt avec fonction d'homme mort
- Carter de protection réglable sans outil
- Dispositif d'arrêt de broche

Référence 531.770

- 1x LBP 125-15 18.0-EC C
- 1x carter de protection pour le ponçage
- 1x clé à ergots
- 1x bride de serrage
- 1x écrou de serrage M14
- 1x poignée SoftVib

Nouveauté

**CHF 375.-**

HT + TAR (0.56)

FLEX  
pack



# Compact et performant, avec une profondeur de coupe jusqu'à 92 mm

## Scie circulaire à batterie TS 92 18.0-EC



- Moteur sans balais 18V avec protection contre les surcharges et surveillance de la température
- Scie circulaire de table sur batterie ultra-légère pour une mobilité maximale sur le chantier.  
Se fixe sans outil sur le socle pliable (accessoire disponible en option)
- Travailler en fonction du matériau et à la bonne vitesse.  
La présélection de la vitesse de rotation réglée est reprise comme vitesse constante. Résultat : une meilleure qualité de coupe et une plus longue durée de vie de la lame de scie
- Travail confortable avec mode automatique CutSense, le capteur arrête le moteur après la coupe
- Butée parallèle de haute précision avec système à crémaillère. Les coupes longitudinales sont prises en charge jusqu'à 427 mm à gauche et 780 mm à droite. Réglage très facile et rapide



**X NEW**

### Référence 532.591

- 1x TS 92 18.0-EC
- 1x lame de scie D254x2,0/1,4x30 HW Z=40/+18° WZ/WZ/DZ
- accessoires divers

Nouveauté

**CHF 1'190.-**

HT + TAR (5.56)

## Socle pour scie circulaire de table à batterie WB TS

- Châssis léger et stable avec une hauteur de travail confortable hauteur de travail de 922 ou 942 mm, pour le transport pliable



### Référence 532.593

- 1x WB TS

Nouveauté

**CHF 119.-**

HT



Butée angulaire avec profil de guidage long et ajustement précis, réglable de 0° à 60° avec crans d'arrêt. Pour les coupes d'onglet jusqu'à 480 mm.

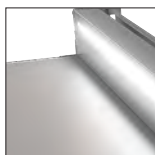

Lampe LED intégrée dans la butée parallèle pour un éclairage optimal de la zone de travail. Rechargeable avec USB-C.



Rendement de coupe de 92 mm avec la lame de scie de seulement 254 mm. La hauteur de coupe se règle facilement et précisément à l'aide d'un volant.



Réglage d'angle en continu pour coupes d'onglets de 0 à 45°.

**X NEW**

# Un concentré de puissance avec une profondeur de coupe de 68 mm

## Scie circulaire à batterie 18V avec carter pendulaire CS 68 18.0-EC C

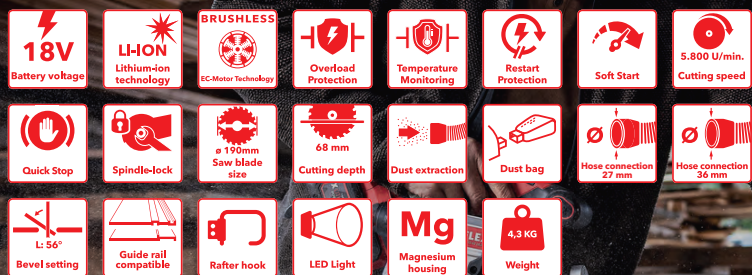

- Profondeur de coupe maximale 68 mm
- Graduation angulaire de 0° à 56°. Avec pré-réglage angulaire de 22,5° / 45° et 56°. Facilement lisible et réglable avec précision à l'aide d'un long levier de serrage
- Carter de protection et plateau de guidage de haute qualité en fonte de magnésium
- Des coupes droites, sans éclats et performantes grâce à l'utilisation de rails de guidage. Les rainures des rails de guidage se trouvent directement dans la plaque de base. Compatible avec les rails de guidage FLEX et les rails de guidage d'autres fabricants
- Moteur sans balais avec protection contre les surcharges et surveillance de la température
- Le frein moteur arrête la lame de scie en 2 secondes
- Lampe LED intégrée pour un éclairage optimal de la zone de travail.
- Dispositif d'arrêt de broche pour un changement de lame rapide
- Avec crochets métalliques pour une fixation flexible

### Référence 532.636

- 1x CS 68 18.0-EC C
- 1x lame de scie D190x1,6/1,0x20 HW Z=24/+17° WZ/DZ
- 1x butée parallèle
- 1x sac à poussière

Nouveauté

**CHF 475.-**

HT + TAR (0.56)

**X NEW**

# Dernières nouveautés

## Pistolet à air chaud à batterie 18V HG 530 18.0



- Forme compacte et ergonomique
- Pistolet thermique puissant avec 2 niveaux de température 260°/530°C et 2 réglages de débit d'air
- Chauffage rapide jusqu'à 300 °C en ~15 secondes
- Parfaitement adapté à une multitude d'applications : durcissement et séchage ainsi qu'enlèvement de peintures et de revêtements, d'autocollants, moulage et rétrécissement de pièces en plastique et de gaines thermorétractables, brasage de connexions électriques et de raccords de tubes en cuivre
- Utilisable également pour l'élimination de résidus de peinture et de colle, le flocage de voitures et de pièces automobiles, la réparation ponctuelle de bâches de camion, le déblocage de raccords rouillés et grippés
- Buse plate, buse réflectrice et buse de réduction pour de nombreuses applications déjà fournies
- Lampe LED intégrée pour un éclairage optimal de la zone de travail.

## Pistolet à air chaud HG 650 2000



- Pistolet thermique puissant avec réglage de la température par paliers de 10° de 50° à 650 °C et 2 réglages de débit d'air
- Chauffage en quelques secondes
- Très confortable avec écran LCD pour l'affichage de la température et le réglage du débit d'air
- Parfaitement adapté à une multitude d'applications : durcissement et séchage ainsi qu'enlèvement de peintures et de revêtements, d'autocollants, moulage et rétrécissement de pièces en plastique et de gaines thermorétractables, brasage de connexions électriques et de raccords de tubes en cuivre
- Utilisable également pour l'élimination de résidus de peinture et de colle, le flocage de voitures et de pièces automobiles, la réparation ponctuelle de bâches de camion, le déblocage de raccords rouillés et grippés
- Forme compacte et ergonomique
- Avec poignée de protection pour une protection optimale de l'utilisateur
- Buse plate, buse réflectrice et buse de réduction pour de nombreuses applications déjà fournies

## Pistolet à colle à batterie 18V GG 200 18.0



- Pistolet à colle chaude puissant avec 2 niveaux de température 130°/200° C. La performance de collage fiable de 20 g/min permet une progression rapide du travail.
- Chauffage rapide en 1 minute grâce aux éléments chauffants à régulation électronique
- Pour une multitude d'applications : fixer et bloquer les planches de stuc, les plinthes, les conduits de câbles, pour la réparation des textiles et du cuir et pour enlever les dommages causés par la grêle avec un tampon adhésif et un marteau de traction
- Forme compacte et ergonomique
- Lampe LED intégrée pour un éclairage optimal de la zone de travail.



**X NEW**

Référence 531.493

- 1x HG 530 18.0
- 3x buses

Nouveauté

**CHF 165.-**

HT + TAR (0.56)



230 V



**X NEW**

Référence 532.579

- 1x HG 650 2000
- 4x buses

Nouveauté

**CHF 150.-**

HT + TAR (0.56)



**X NEW**

Référence 531.737

- 1x GG 200 18.0

Nouveauté

**CHF 90.-**

HT + TAR (0.56)



# FLEX maintenant aussi pour le jardin

## X NEW

### Sécateur à batterie 18V GPS 35 18.0-EC



- Un élagueur sans fil performant, avec une profondeur de coupe de 35 mm
- Avec arrêt automatique au bout de 3 minutes
- Avec capteur de sécurité !**  
Pour éviter les coupures aux doigts !

Référence 531.279

- 1x GPS 35 18.0-EC
- 1x huile
- 1x clé de serrage
- 1x clé à six pans creux SW 2
- 1x clé à six pans creux SW 4

Nouveauté

## CHF 240.-

HT + TAR (0.56)



**FLEX**  
pack

### Souffleur de feuilles à batterie 18V GBL 790 18.0-EC



- Conception compacte, appareil le plus léger de sa catégorie
- Régulation du débit d'air à 3 niveaux avec mode Boost
- Poignée ergonomique souple avec interrupteur marche/arrêt et arrêt pour le fonctionnement continu

Référence 531.278

- 1x GBL 790 18.0-EC

## CHF 215.-

HT + TAR (0.56)



**FLEX**  
pack

### Tronçonneuse à batterie 18V GCS 35 2x18.0-EC



- Puissante tronçonneuse sur batterie 2 x 18V avec un guide-chaîne de 35 cm pour des coupes rapides jusqu'à 30 cm env.
- La butée à griffes stable en métal fixe la tronçonneuse
- Avec frein de recul, arrête la chaîne de manière fiable en 0,12 seconde
- Avec tension de chaîne sans outil par molette et lubrification automatique de la chaîne

Référence 531.276

- 1x GCS 35 2x18.0-EC

## CHF 340.-

HT + TAR (0.56)



**FLEX**  
pack

Accessoires adaptés :  
Chaîne de tronçonneuse (Référence 531.302) CHF 25.- HT  
Guide-chaîne (Référence 531.303) CHF 25.- HT

### Taille-haie à batterie 18V GHT 55 18.0-EC



- Taille-haie léger et puissant avec poignée rotative pour une manipulation optimale
- Longueur de guide 55 cm, avec affûtage au laser des deux côtés de la lame et une capacité de coupe de 25 mm.
- Double interrupteur de sécurité pour empêcher tout démarrage involontaire et protection supplémentaire de la main
- Le frein électronique arrête l'outil en 3 secondes

Référence 531.275

- 1x GHT 55 18.0-EC

## CHF 215.-

HT + TAR (0.56)

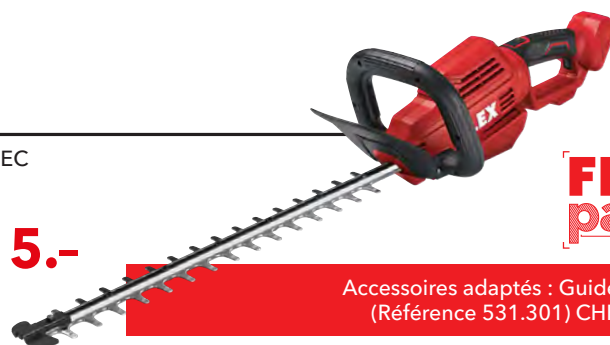

**FLEX**  
pack

Accessoires adaptés : Guide,, 55 cm  
(Référence 531.301) CHF 75.- HT

### Coupe-bordures à batterie 18V GLT 35 18.0-EC

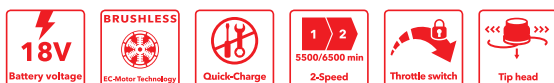

- Coupe-bordures sur batterie puissant avec vitesse de coupe élevée sur 2 niveaux, largeur de coupe 30 cm
- Tête à fil avec « Easy load » - réglage simple de la longueur du fil par enrouleur de fil automatique. Avec coupe-fil et protection contre les projections
- Avec interrupteur d'accélération et fonction de service en continu

Référence 531.277

- 1x GLT 35 18.0-EC

## CHF 240.-

HT + TAR (0.56)



**FLEX**  
pack

Accessoires adaptés :  
Tête à fil (Référence 531.305) CHF 20.- HT  
Fil, 5 m (Référence 531.304) CHF 11.- HT

# Duo-Power 18V pour un chantier propre

Aspirateur de sécurité avec 2 batteries 18V, avec nettoyage manuel du filtre, 20 l



- Convainc par sa puissance avec 2 batteries de 18V.
- La turbine à haut rendement assure une puissance d'aspiration et une dépression élevées
- Aspirateur maniable et compact, facile à manipuler et léger à transporter.
- Mode éco, prolonge l'autonomie de la batterie jusqu'à 52 minutes avec une dépression max. de 12 000 Pa
- Grâce à la commande de nettoyage manuel du filtre, l'élément de filtrage est débarrassé de la poussière accumulée par un souffle d'air ciblé
- Le démarrage progressif évite les pointes de tension lors du démarrage de l'aspirateur et la temporisation de l'arrêt (5 secondes) permet d'éliminer les résidus de poussière dans le flexible d'aspiration.
- Équipés d'un sac en non-tissé très résistant au déchirement pour un remplissage optimal
- Uniquement pour VCE 22 L MC 2x18 : aspirateur de sécurité classe L, convient pour toutes les poussières avec des valeurs limites d'exposition professionnelle (VLEP) > 1 mg/m<sup>3</sup>
- Uniquement pour VCE 22 M MC 2x18 : aspirateur de sécurité classe M, convient pour toutes les poussières avec des valeurs limites d'exposition professionnelle (VLEP) ≥ 0,1 mg/m<sup>3</sup>. Classe spécialement adaptée aux poussières minérales et aux poussières de bois (hêtre et chêne y compris)



## X NEW



Compartment de batterie à fermeture automatique, protège les batteries de la saleté et de l'humidité



Uniquement pour VCE 22 M MC 2x18 : Sélecteur de diamètre d'aspiration de 32 mm ou 21 mm pour un débit volumique optimal



Équipés de grandes roues et de deux roulettes pivotantes

### Economie de la batterie

**Mode 1**  
5.0 Ah 29 min  
8.0 Ah 52 min

**Mode 2**  
5.0 Ah 18 min  
8.0 Ah 30 min

## VCE 22 L MC 2x18.0



Référence 531.637

- 1x VCE 22 L MC 2x18.0
- 1x flexible d'aspiration avec réglage d'air auxiliaire Ø 32 mm x 4 m
- 1x adaptateur



\*sans batterie et chargeur

Nouveauté

**CHF 615.-**

HT + TAR (2.31)

## VCE 22 M MC 2x18.0



Référence 531.638

- 1x VCE 22 M MC 2x18.0
- 1x flexible d'aspiration antistatique Ø 32 mm x 4 m
- 1x adaptateur



\*sans batterie et chargeur

Nouveauté

**CHF 735.-**

HT + TAR (2.31)

# Packs promotionnels 18V **ACTION**

## Meuleuse d'angle à batterie 18V L 125 18.0-EC LD/5.0 Set



- Moteur sans balais
- Zone de préhension extrêmement mince avec revêtements souples
- Avec démarrage progressif, verrouillage de redémarrage après une coupure de courant, protection contre les surcharges
- Arrêt Kickback : coupe le moteur en cas de blocage du disque
- Protection parfaite contre la poussière grâce à la grille métallique amovible
- Position ergonomique du bras grâce à la poignée latérale inclinée
- Carter de protection réglable sans outil



Référence 530.496

- 1x L 125 18.0-EC LD
- 1x bride de serrage
- 1x écrou de serrage
- 1x clé à ergots
- 1x poignée latérale M10
- 1x chargeur CA 18.0
- 2x batteries Li-ion AP 18.0/5,0 Ah
- 1x carter de protection pour le ponçage Ø 125 mm
- 1x coffret de transport



## Perceuse/frappeuse à 2 vitesses à batterie PD 2G 18.0-EC FS55BC/5.0



- Porte-embouts et le mandrin à serrage rapide de 13 mm
- Moteur sans balais
- Niveaux de couple: 24+1
- **Diamètre de perçage**  
bois 60 mm  
brique 16 mm  
acier 13 mm



Référence 516.171

- 1x PD 2G 18.0-EC FS55
- 1x chargeur CA 18.0
- 2x batteries Li-ion AP 18.0/5,0 Ah
- 1x poignée
- Attache de ceinture, réserve d'embouts
- 1x coffret de transport



Action au lieu de CHF 485.-

**CHF 349.-**

HT + TAR (2.16)

# Sets de batterie



P-SET 22 Q

P-SET 55 R

P-SET 18-88 R

Référence 532.740

- 2x batterie AP 18.0/2.5 Ah
- 1x chargeur CA 18.0-LD

**ACTION**

Action au lieu de CHF 299.-

**CHF 159.-**

HT + TAR (1.46)

Référence 532.739

- 2x batterie AP 18.0/5.0 Ah
- 1x chargeur rapide CA 10.8/18.0

**ACTION**

Action au lieu de CHF 413.-

**CHF 279.-**

HT + TAR (2.16)



Référence 533.175

- 2x batterie AP 18.0/8.0 Ah
- 1x chargeur rapide CA 10.8/18.0

**ACTION**

Action au lieu de CHF 625.-

**CHF 479.-**

HT + TAR (2.16)

# Pour rayonner

## Projecteur de chantier LED à batterie avec trépied TL 4000 18.0/230

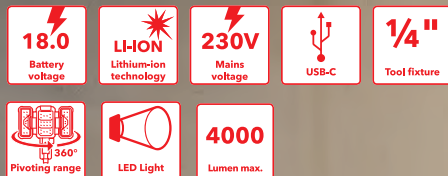

- Puissant projecteur de chantier sur batterie, avec 3 niveaux de luminosité, 1 000, 2 000 et 4 000 lumens
- La tête multifonctionnelle peut être utilisée comme simple lampe de travail directement avec une batterie de 18V. Utilisation possible par fixation avec crochet ou monté sur trépied
- Rayon d'action réglable en hauteur avec trépied de 1,1-2,2 m
- Le trépied dispose d'un raccord 1/4"
- Corps lumineux orientable à 180°
- Panneau de commande multifonctionnel avec indicateur de l'état de charge à LED, touche d'activation, interrupteur marche/arrêt et port de charge USB-C
- Montage rapide et stabilité grâce à la commande à un seul bouton et au trépied
- Le projecteur de chantier peut aussi être alimenté directement par un câble de raccordement usuel pour appareils froids (**non fourni !**)
- Convient pour une utilisation en 230 V ou 110/120 V
- **Accessoires câble d'alimentation 3.5 m**  
Référence 484.946 CHF 25.- HT

Référence 530.375

- 1x TL 4000 18.0/230

### CHF 350.-

HT + TAR (2.31)

**FLEX**  
pack



## Projecteurs de chantier LED à batterie CL 5000 10.8/18.0 et CL 10000 10.8/18.0

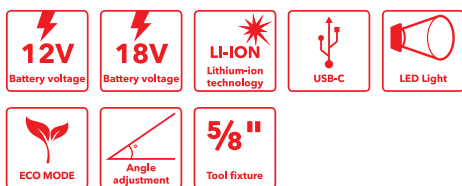

- Puissant projecteur de chantier sur batterie de 5 000 lumens (CL 5000 10.8/18.0) ou 10 000 lumens (CL 10000 10.8/18.0) avec 5 niveaux de luminosité plus mode ECO.
- Avec fonction mémoire
- La température de couleur de 5 000 kelvins correspond à une couleur de lumière neutre
- Le corps lumineux pivote de 120°
- Système d'alerte précoce visuel : le clignotement signale la fin de la durée de fonctionnement de la batterie.
- Filetage de raccordement 5/8" pour trépied
- Avec fixation murale possible
- Robuste et résistant pour des contraintes élevées
- Des entretoises intégrées avec des ouvertures de refroidissement protègent la lentille et les surfaces



Référence 504.602

- 1x CL 5000 10.8/18.0

**5000**  
Lumen max.

### CHF 215.-

HT + TAR (0.56)

Référence 504.610

- 1x CL 10000 10.8/18.0

**10000**  
Lumen max.

### CHF 350.-

HT + TAR (0.56)

# Outil multifonction TWIN-SETS

# X NEW

## Outil multifonction à batterie MT 18.0-EC + Visseuse/perceuse à batterie DD 2G 18.0-EC LD

**ACTION**

**STARLOCK PLUS STARLOCK MAX**

- Angle d'oscillation de 2° des deux côtés
- Avec emmanchement StarlockMAX
- Moteur sans balais
- Éléments amortisseurs antivibratoires
- Changement d'outil sans outil
- Lampe intégrée à double LED

**Référence 532.843**

- 1x MT 18.0-EC
- 1x DD 2G 18.0-EC LD
- 1x chargeur CA 18.0-LD
- 2x batteries AP 18.0/2.5 Ah
- 1x coffret de transport

**Action au lieu de CHF 745.-**
**CHF 469.-**

HT + TAR (2.16)

**ACTION**

## Outil multifonction à batterie MT 18.0-EC + Visseuse à placo à batterie DW 45 18.0-EC

**STARLOCK PLUS STARLOCK MAX**
**Référence 532.427**

- 1x MT 18.0-EC
- 1x DW 45 18.0-EC
- 1x chargeur CA 18.0-LD
- 2x batteries AP 18.0/2.5 Ah
- 1x coffret de transport

**Action au lieu de CHF 815.-**
**CHF 499.-**

HT + TAR (2.16)



## Adaptateur pour chargeur de vis M-DW 55

**Référence 531.747**

- 1x adaptateur pour chargeur de vis M-DW 55

**INCLUS**

 3x embouts, modèle PH  
taille 2, E6,3

**Action au lieu de CHF 284.-**
**CHF 159.-**

HT

**ACTION**

# La nouvelle GE 6 R-EC - la ponceuse Giraffe® la plus légère de tous les temps.

## Légèreté et stabilité

Gagne en efficacité avec le nouveau tube de guidage en carbone ! Le carbone est plus résistant que l'acier, mais plus léger que l'aluminium. Grâce au tube en carbone, la nouvelle GE 6 R-EC est la ponceuse Giraffe® la plus légère de tous les temps avec seulement 2.8 kg. Elle est donc parfaite pour tes missions.

## Excellente douceur de marche

Grâce à sa douceur de fonctionnement exceptionnelle, les vibrations sont quasiment inexistantes. Tu obtiendras ainsi facilement des surfaces d'une qualité inégalée.

## Un équilibre parfait

Niveau supérieur grâce à sa nouvelle conception en ligne, la GE 6 R-EC offre un équilibre parfait et une excellente ergonomie. Difficile de faire mieux !

## Flexibilité maximale

Tu es gagnant ! La nouvelle géométrie de la tête de ponçage t'offre une flexibilité particulièrement élevée. Tu peux ainsi même travailler à la verticale sur le plafond ou très près du mur.

# X NEW

## Tête de ponçage extra plate

Référence 530.900

- 1x GE 6 R-EC
- 1x tête de ponçage ronde avec segment de bord pivotant
- 1x sac de transport

Nouveauté

## CHF 1'040.-

HT + TAR (0.56)

Légèreté



Avancement du travail



Ergonomie



Qualité





**ACTION****Action GE 6 R-EC + VCE 44 L AC-SET**

Référence 50.935

- 1x GE 6 R-EC
- 1x tête de ponçage ronde avec segment de bord pivotant
- 1x sac de transport
- 1x VCE 44 L AC (42 L)
- 1x flexible d'aspiration antistatique Ø 32 mm x 4 m
- 1x support L-BOXX®
- 1x filtre à plis plats PES L/M/H
- 1x sac aspirateur en non-tissé catégorie L/M
- 1x support de tuyau
- 1x kit de nettoyage CLE 32 AS

Action au lieu de CHF 1'910.-

**CHF 1'789.-**

HT + TAR (5.56)

**L**

Dust class

Plage de pivotement  
de 160°**SCAN ME****Moteur  
sans balais**

**Tube de guidage en carbone  
40% plus léger que l'aluminium  
10 fois plus dur que l'acier**

**Seulement 2.8 kg !**

# Giraffe® Pour ceux qui visent haut

## Giraffe® GE 5 ECO

Référence 474.835

- 1x Giraffe® GE 5 en carton
- 1x adaptateur à clip SAD-C D36/27 AS/NL

Action au lieu de CHF 1'016.-

**CHF 689.-**

HT + TAR (0.56)

**ACTION**



## Giraffe® GE 7 + tête de ponçage segmentée MH-R D225 + Handy-Giraffe® GCE 6-EC

Référence 532.858

- 1x GE 7 + MH-R
- 1x GCE 6-EC
- 1x tête de ponçage segmentée MH-R D225
- 1x bague de serrage rapide par clipsage SH-FC 32
- 1x sac de transport

Action au lieu de CHF 1'470.-

**CHF 1'129.-**

HT + TAR (2.31)

**ACTION**



Système de têtes interchangeables

## Poste de travail mobile pour systèmes de ponçage de murs et de plafonds GM 340

Référence 473.278

- 1x GM 340
- Hauteur de travail max. 3.4 m

**CHF 2'190.-**

HT



Sans outillage, changement rapide de la Giraffe®



Zone de travail pivotante des deux côtés de 90° pour murs et plafond



De grandes roues en caoutchouc assurent pour une sécurité optimale stabilité



Montage et démontage sans outils Démontage fonction de pliage robuste pour un transport facile

# Pour un mélange parfait

Les mélangeurs professionnels FLEX secouent le marché. Procure-toi une solution ergonomique optimale pour un mélange propre, puissant et rapide sur le chantier. L'offre découverte idéale pour les peintres, plâtriers, enduiseurs ou maçons

**2 pales en spirale incluses avec MXE appareil**

**1x WR2 ...x600 M14  
1x WR3R ...x600 M14**



## Malaxeur 1600 Watt R 2602

- Idéal pour les plâtriers et les constructeurs
- Éprouvé et apprécié depuis des années
- Boîtier en métal léger extrêmement robuste et durable
- Pour mélanger et malaxer le plâtre, le crépi et le ciment
- Interrupteur de sécurité



Référence 50.196

- 1x réduction de filetage (intérieur M20 / extérieur M14)
- 1x barreau d'agitation de 600 mm avec set de vis
- 1x ailette INOX 150 mm
- 1x poignée latérale M14
- 1x clé à fourche 22 mm

**CHF 960.-**

HT + TAR (2.31)

## Malaxeur 2 vitesses 1200 Watt MXE 1202

- Pour mélanger jusqu'à 60 kg
- Avec démarrage progressif, surveillance de la température, protection contre les surcharges et réglage progressif de la vitesse de rotation par interrupteur d'accélération
- Interrupteur à 3 niveaux / Niveau 1 : nettoyer, niveau 2 : mélanger, niveau 3 : agiter
- Vitesse de rotation à vide 1ère vitesse 0 - 210 / 325 / 530 tr/min
- Vitesse de rotation à vide 2ème vitesse 0 - 320 / 490 / 780 tr/min

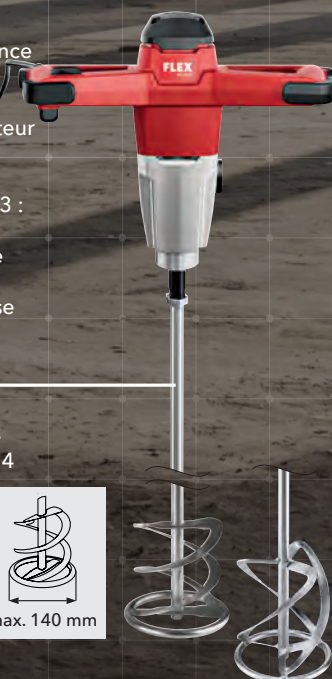

Référence 531.036

- 1x malaxeur 2 vitesses MXE 1202
- 1x pale en spirale WR2 140x600 M14
- 1x pale en spirale WR3R 140x600 M14

**ACTION**

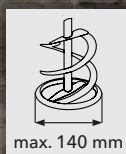

max. 140 mm

Action au lieu de CHF 359.-

**CHF 289.-**

HT + TAR (0.56)

## Malaxeur 1 vitesse 1010 Watt MXE 1000

- Pour mélanger jusqu'à 40 kg
- Avec démarrage progressif, surveillance de la température, protection contre les surcharges et réglage progressif de la vitesse de rotation par interrupteur d'accélération
- Vitesse de rotation à vide 0 à 780 tr/min

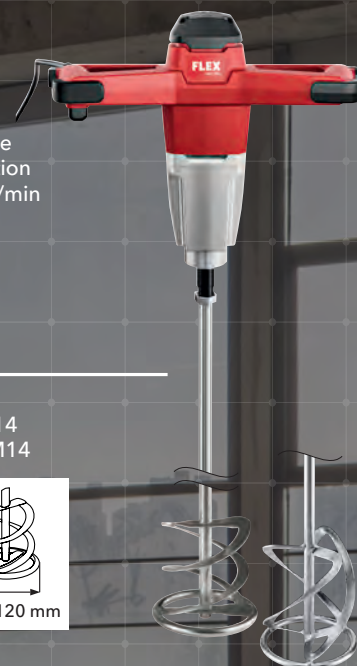

Référence 531.035

- 1x malaxeur 1 vitesse MXE 1000
- 1x pale en spirale WR2 120x600 M14
- 1x pale en spirale WR3R 120x600 M14

Action au lieu de CHF 273.-

**CHF 219.-**

HT + TAR (0.56)

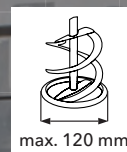

max. 120 mm

## Malaxeur 2 vitesses 1600 Watt MXE 1602

- Pour mélanger jusqu'à 90 kg
- Robuste boîte 2 vitesses, engrenage surdimensionné pour des vitesses de rotation adaptées au matériau et un couple élevé
- Avec démarrage progressif, surveillance de la température, protection contre les surcharges et réglage progressif de la vitesse de rotation par interrupteur d'accélération
- Interrupteur à 3 niveaux convivial sans interruption du travail, accessible depuis la position de préhension, protégé par une garniture en caoutchouc



Référence 531.037

- 1x malaxeur 2 vitesses MXE 1602
- 1x pale en spirale WR2 160x600 M14
- 1x pale en spirale WR3R 160x600 M14

**ACTION**

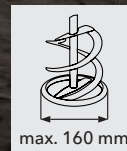

max. 160 mm

Action au lieu de CHF 475.-

**CHF 389.-**

HT + TAR (0.56)

# À coup sûr sans poussière !

## Aspirateur de sécurité avec nettoyage manuel du filtre VC 6 L MC

Référence 532.024

- 1x VC 6 L MC (6 L)
- 1x flexible d'aspiration Ø 32 mm x 0,5-2,5 m
- 1x filtre à plis plats catégorie L
- 1x sac aspirateur en non-tissé catégorie L
- 1x tube-rallonge
- 1x suceur étroit
- 1x brosse ronde
- 1x brosse plate
- 1x sangle de transport



**INCLUS**  
5x Sac aspirateur en non tissé



Action au lieu de CHF 194.-

**CHF 169.-**

HT + TAR (0.56)

**ACTION**

## Aspirateur de sécurité avec nettoyage manuel du filtre VC 21 L MC

Référence 409.979

- 1x VC 21 L MC (20 L)
- Aspirateur - eau et poussière
- 1x kit de nettoyage complet
- 5x sacs aspirateur en non-tissé FS-F VC/E 21-26 L VE5



Action au lieu de CHF 330.-

**CHF 279.-**

HT + TAR (2.31)

**ACTION**

## Aspirateur de sécurité avec nettoyage manuel ou automatique du filtre

- Turbine à haut rendement pour une puissance d'aspiration et une dépression élevées
- Prise permanente avec commutateur automatique de marche/arrêt
- Surveillance du débit volumique par technique à capteur de débit (uniquement aspirateur de classe M)
- Régulation du débit volumique par commutateur rotatif

- Contrôle électronique du niveau en cas d'aspiration de liquide
- Enclenchement différé et temporisation de l'arrêt
- L'arrêt de 15 secondes permet d'éliminer les résidus de poussière dans le flexible d'aspiration
- Équipement antistatique protégé contre la poussière
- Remplacement facile du filtre
- Plaque d'adaptation pour la fixation des coffrets L-BOXX

### VCE 33 L AC-Set

Référence 471.186

- 1x VCE 33 L AC (30 L)
- 1x flexible d'aspiration antistatique Ø 32 mm x 4 m
- 1x support L-BOXX®
- 1x filtre à plis plats PES L/M/H
- 1x sac aspirateur en non-tissé catégorie L/M
- 1x sac à déchets PP
- 1x adaptateur Ø 25-32 mm, antistatique
- 1x attache pour flexible
- + accessoires supplémentaires (voir ci-dessous)



Action au lieu de CHF 969.-

**CHF 829.-**

HT + TAR (5.56)

**ACTION**

### VCE 44 L AC-Set

Référence 471.208

- 1x VCE 44 L AC (42 L)
- 1x flexible d'aspiration antistatique Ø 32 mm x 4 m
- 1x support L-BOXX®
- 1x filtre à plis plats PES L/M/H
- 1x sac aspirateur en non-tissé catégorie L/M
- 1x sac à déchets PP
- 1x adaptateur Ø 25-32 mm, antistatique
- 1x attache pour flexible
- + accessoires supplémentaires (voir ci-dessous)



Action au lieu de CHF 1.009.-

**CHF 849.-**

HT + TAR (5.56)

**ACTION**



# Protection maximale contre la poussière sur le chantier

## Épurateur d'air de chantier VAC 800-EC

BRUSHLESS



EC-Motor Technology

M

Dust class

Watch the video!

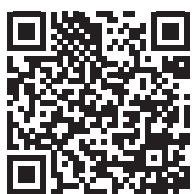

### Ultra-puissant

Réduit considérablement la pollution dans les pièces jusqu'à 100 m<sup>2</sup> en peu de temps.

### Très maniable

Aucun montage nécessaire. Il suffit d'installer et d'allumer l'épurateur pour obtenir de l'air pur. Le remplacement du filtre s'effectue sans outil.

### Faibles coûts supplémentaires

S'il est utilisé correctement, le filtre HEPA 14 peut être utilisé pendant un an maximum. L'épurateur d'air VAC 800-EC est spécialement conçu pour un fonctionnement continu et convainc par sa très faible consommation d'électricité.

### Mode silencieux

En mode nuit spécial, le niveau de pression acoustique n'est que de 38 dB (A). Cela signifie que le bruit de fonctionnement est inférieur au seuil de perturbation de la concentration et convient donc aussi parfaitement aux salles de classe et autres pièces comparables.

### Poids léger

Avec un poids de 7,2 kg seulement, le VAC 800-EC est le plus léger de sa catégorie et peut donc être déplacé facilement.

### Construction robuste

Spécialement conçu pour les conditions extrêmes sur chantier. Le VAC 800-EC est particulièrement robuste et convainc par sa longue durée de vie.



### Travailler en dépression dans la zone de travail

Pour éviter que les poussières ne se propagent dans l'environnement en dehors de la zone de travail, il convient d'installer un sas. L'air purifié est alors évacué de la zone de travail au moyen d'un tuyau ou réintroduit dans la zone de travail sous forme d'air purifié.

### L'épurateur d'air mobile FLEX peut être utilisé immédiatement et sans opération de montage

- Puissance absorbée 170 Watt
- Consommation de courant nominal 1,7 - 1,45 A
- Vitesse de rotation à vide 0 à 3 930 tr/min
- Raccordement à l'aspiration de poussière Ø 125 mm
- Niveau de pression acoustique 1 m, 58 dB(A)
- Débit volumique max. 544 m<sup>3</sup>/h
- Surface du filtre H13 > 7,26 m<sup>2</sup>
- Protection par fusible 10 VA
- Dimensions (L x l x H) 373 x 400 x 508 mm
- Longueur de câble 3,5 m
- Poids 7,2 kg

## VAC 800-EC

**ACTION**

Référence 532.859

- 1x VAC 800-EC
- 1x filtre HEPA H14
- 1x élément préfiltrant G3
- 1x filtre grossier G4
- 1x flexible SH 125x5m C



Action au lieu de CHF 1'265.-

**CHF 999.-**

HT + TAR (2.31)

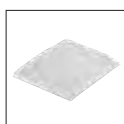

### Accessoires

Produit	Désignation	VE	Référence	Prix HT	
Flexibles	SH 125x5m C	1	477.672	CHF 78.-	
	SH 125x6m C	1	488.186	CHF 92.-	
	SH 205x7,5m C	1	500.399	CHF 184.-	
Filtres	Éléments préfiltrants G3	VFE VAC G3	10	477.699	CHF 35.-
	Filtre grossier G4	FE VAC G4	1	477.702	CHF 34.-
	Filtre à charbon actif G4	FE VAC G4 AK	1	477.710	CHF 76.-
	Filtre à poussières fines F7	FE VAC F7	1	477.729	CHF 58.-
	Filtre HEPA 13	FE VAC H13/HEPA	1	477.737	CHF 215.-
	Filtre HEPA 14	FE VAC H14/HEPA	1	488.194	CHF 231.-

# Action LD 16-8 125 R + VCE 44 L AC-SET



Ø 125

1600 Watt



La solution optimale pour les professionnels

- Nettoyage automatique du filtre
- Mise en marche automatique
- 4.0 m de tuyau d'aspiration antistatique
- Roulettes métalliques avec fonction de freinage
- 42 litres de volume de récipient
- Supports pour tuyaux pour un ordre parfait



L  
Dust class

**ACTION**

Référence 50.932

- 1x LD 16-8 125 R
- 1x Universal-Jet ø125
- 1x capot d'aspiration avec couronne de brosseage
- 1x coffret de transport L-BOXX® TK-L 238
- 1x VCE 44 L AC
- 1x tuyau d'aspiration antistatique Ø 32 mm x 4.0 m
- 1x L-BOXX® support
- 1x filtre à plis plats PES
- 1x sac filtrant en non-tissé
- 1x kit de nettoyage

Action au lieu de CHF 1'705.-

**CHF 1'299.-**

HT + TAR (5.56)

Ø 125

## Ponceuse à béton compacte de 1600 Watt pour un ponçage près des bords LDE 16-8 125 R



- Electronique à microprocesseur: avec maintien constant de la vitesse de rotation, démarrage progressif, protection contre les surcharges et surveillance de la température
- Moteur à haut rendement fiable de **1600 Watt**
- Vitesse de rotation à vide réglable en continu de 4 500 à 7 800 tr/min
- Arrêt Kickback : coupe le moteur en cas de blocage du disque
- Carter de protection avec segment pivotant pour le ponçage jusqu'au mur
- Poignée étrier ergonomique, absorbant les vibrations, réglable en continu
- Idéale pour le traitement des murs, plafonds et sols.
- Travail efficace et économique grâce à une adaptation optimale de la machine et du plateau de ponçage

Référence 513.474

- 1x LDE 16-8 125 R
- disque diamanté
  - 1x PKD ø125
  - 1x Universal-Jet ø125
- 1x coffret de transport L-BOXX® TK-L 238



**ACTION**

Action au lieu de CHF 975.-

**CHF 699.-**

HT + TAR (0.56)

**INCLUS**

Disque diamanté PKD



**INCLUS**

Disque diamanté Universal-Jet



Ø 125

## Ponceuse à béton de 1800 Watt pour un ponçage près des bords LD 18-7 125 R



- Electronique à microprocesseur: avec maintien d'une vitesse constante, démarrage en douceur, protection contre les surcharges et surveillance de la température
- Moteur haute performance fiable de **1800 Watt** avec réserves de puissance suffisantes
- Avec poignée réglable en continu, anti-vibrations, poignée ergonomique en forme d'étrier, pour une manipulation et un contrôle des machines optimaux
- Capot de protection : avec segment pivotant pour poncer jusqu'au mur et réglable en hauteur pour s'adapter à la hauteur de chaque disque afin d'optimiser l'aspiration des poussières
- Avec 125 mm, idéal pour le traitement des surfaces de raccordement au sol et des murs

Référence 530.442

- 1x LD 18-7 125 R
- Disque diamanté:
  - 1x PKD ø125
  - 1x Universal-Jet ø125
- 1x coffret de transport



**ACTION**

Action au lieu de CHF 1'275.-

**CHF 899.-**

HT + TAR (0.56)

**INCLUS**

Disque diamanté PKD



**INCLUS**

Disque diamanté Universal-Jet



## Ponceuse à béton de 2400 Watt pour surfaces, LD 24-6 180



- Anneau d'aspiration en caoutchouc élastique
- L'aspiration des poussières protège contre les poussières abrasives
- Démarrage en douceur pour un démarrage sûr
- Blocage du redémarrage après une panne de courant
- Hotte d'aspiration avec réglage en continu de la hauteur
- Raccord d'aspiration Ø extérieur 32 mm
- Convient très bien pour le décapage de grandes surfaces
- Convient aux plateaux de ponçage de 22 mm à 28 mm de hauteur
- Avec poignée ergonomique en forme d'étrier, réglable en continu et amortissant les vibrations

Référence 513.482

- 1x LD 24-6 180
- Disque diamanté:
  - 1x Universal-Jet ø180
  - 1x PKD-Jet ø180
- 1x coffret de transport

**ACTION**



**Ø 180**

**INCLUS**  
Disque diamanté  
PKD-Jet



**INCLUS**  
Disque diamanté  
Turbo-Jet



Action au lieu de CHF 1'485.-  
**CHF 989.-**  
HT + TAR (2.31)

## Bouchardeuse 1800 Watt ST 804 pour le traitement des murs



Pour bouchonner et rendre rugueuses les surfaces en pierre naturelle ou pierre artificielle.

- Idéal pour les reprofilages
- Puissant moteur de 1800 Watt
- Démarrage en douceur pour un travail tranquille
- 4'000 1/min idéal pour le bouchonnage
- 150 mm Diamètre de l'outil
- 80 pointes agressives en carbure de tungstène
- 4 stations de bâtons

Référence 50.192

- 1x ST-804
- 1x adaptateur de canne avec 4 stations de bâtons incluses
- 1x coffret de transport
- 1x adaptateur de tuyau

**CHF 1'795.-**

HT + TAR (2.31)



## L'alternative à la petite table de tronçonnage Scie circulaire à eau CS 60 WET



**ACTION**

- Moteur à haut rendement : ultra-puissant, pour la découpe dans la pierre et le fraisage de joints
- Réglage en continu des profondeurs de coupe de 0 à 60 mm, avec rail de guidage jusqu'à 54 mm. En coupe d'onglets de 0 à 44 mm, avec rail de guidage jusqu'à 38 mm
- Réglage d'angle en continu pour coupes d'onglets de 0 à 45°
- Marquage de la coupe sur la percée de guidage de 0°/30°/45° pour une orientation rapide
- Carter de protection et plateau de guidage de haute qualité en fonte de magnésium
- La protection du moteur en caoutchouc évite l'aspiration directe de projections d'eau
- Approvisionnement d'eau : pour un refroidissement efficace de l'outil diamant
- Raccord rapide en laiton : pour flexible à eau 1/2"
- Disjoncteur de sécurité PRCD : intégré dans le câble

Référence 531.029

- 1x scie circulaire à eau CS 60 WET
- 1x clé pour changement d'outil
- 1x butée parallèle
- 1x coffret de transport L-BOXX® 238
- 1x disque de tronçonnage diamanté avec bord segmenté

Action au lieu de CHF 1'310.-

**CHF 1'119.-**

HT + TAR (0.56)



**INCLUS**  
Rail de guidage  
GRS 160



## Meuleuse d'angle 1010 Watt L 1001 125

Ø 125



- Blocage du redémarrage
- Moteur : très résistant avec un rendement élevé pour une forte puissance de sortie
- Extrêmement léger et maniable
- Forme compacte, étroite et ergonomique
- Capot de protection réglable sans outil

**ACTION**

Référence 438.340

- 1x L 1001 125
- 1x carter de protection Ø 125 pour le ponçage
- 1x poignée
- 1x bride de serrage
- 1x écrou de serrage M14
- 1x clé à ergots

Action au lieu de CHF 145.-

**CHF 99.-**

HT + TAR (0.56)

## Meuleuses d'angle 2200 / 1010 Watt L 2200 230 / L 1001 125

Ø 230

Ø 125

### Meuleuse d'angle 2200 Watt L 2200 230

- Diamètre de disque max. 230 mm
- Vitesse de rotation à vide 6'500 /min
- Puissance absorbée 2200 Watt
- Emmanchement M14
- Longueur de câble 4.0 m
- Poids 5.8 kg

### Meuleuse d'angle 1010 Watt L 1001 125

- Diamètre de disque max. 125 mm
- Vitesse de rotation à vide 10'000 /min
- Puissance absorbée 1010 Watt
- Emmanchement M14
- Longueur de câble 4.0 m
- Poids 2.2 kg

Référence 492.310

- 1x L 2200 230
- 1x L 1001 125
- 1x coffret de transport



Action au lieu de CHF 470.-

**CHF 279.-**

HT + TAR (2.31)

**ACTION**

## Meuleuse d'angle 1700 Watt LBE 17-11 125

Ø 125

Vitesse variable



- En plus avec vitesse variable 2800-11.500/min
- Moteur très résistant et à haut rendement
- Durée de vie accrue grâce à l'optimisation du refroidissement et à la modification de la géométrie des charbons
- Etanchéité à la poussière complexe du moteur et de la transmission
- Avec frein mécanique, l'outil s'arrête en 3,5 secondes
- Capot de protection réglable sans outil
- Interrupteur à glissière verrouillable
- Poignée SoftVib avec système d'attache intégré Clé de serrage et amortissement des vibrations

**ACTION**

Référence 502.022

- 1x LBE 17-11 125
- 1x carter de protection Ø 125 pour le ponçage
- 1x poignée SoftVib
- 1x bride de serrage
- 1x écrou de serrage M14

Action au lieu de CHF 475.-

**CHF 329.-**

HT + TAR (0.56)

**INCLUS**Meuleuse d'angle  
1200 Watt  
L 12-11 125

## Meuleuse d'angle 2600 Watt L 26-6 230 T-REX

Ø 230

- Moteur : haute capacité et haut rendement pour une forte puissance de sortie
- Poignée arrière du manche avec insert souple pour une prise en main sûre. La zone de préhension est orientée vers la droite et la gauche pour une de travail de 90°.
- Anti-kickback, coupe le moteur en cas de blocage du disque

**ACTION**

Référence 466.239

- 1x L 26-6 230 TK-S
- 1x coffret de transport
- 1x écrou de serrage rapide SDS-Clic M 14
- 1x disque de tronçonnage diamanté pour béton standard Ø 230 mm

Action au lieu de CHF 578.-

**CHF 299.-**

HT + TAR (2.31)



**Scie circulaire à métaux à lame carbure 1400 Watt CSM 4060**

**ACTION**



- Sciage précis des métaux sans liquide de refroidissement
- Bac collecteur de copeaux avec voyant :
  - de grande dimension
  - se vide sans clé
- Plateau de guidage réglable sans outil, réglage progressif de la profondeur de sciage jusqu'à 63 mm
- Lames carbure spéciales : coupes presquesans bavure, possibilité de couper en longueur les tiges filetées sans recouper le filetage
- Interrupteur avec blocage de la mise en marche et arrêt
- Épaisseurs de coupe maximales :
  - Matériaux pleins/acier plat : 6 mm
  - Matériaux ronds : 20 mm
  - Profilés creux : 63 mm

Référence 506.044

- 1x CSM 4060
- 2x lames carbure pour l'acier
- 1x butée parallèle
- 1x clé polygonale/à fourche
- 1x paire de lunettes de protection
- 1x coffret de transport



Action au lieu de CHF 749.-

**CHF 689.-**

HT + TAR (2.31)

**INCLUS**

Meuleuse d'angle  
800 Watt  
L 811 125



**Scie à ruban à batterie SBE 127 18.0-EC**

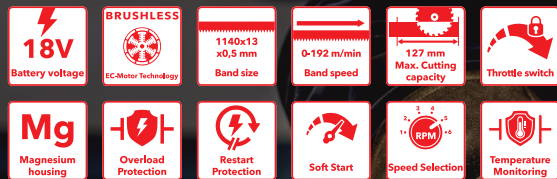

Référence 531.749

- 1x SBE 127 18.0-EC
- 1x ruban de scie bimétallique
- 1x coffret de transport

**Caractéristiques techniques**



**CHF 515.-**

HT + TAR (2.31)

**Table de travail WB SBE 127 pour scie à ruban à batterie SBE 127 18.0-EC**

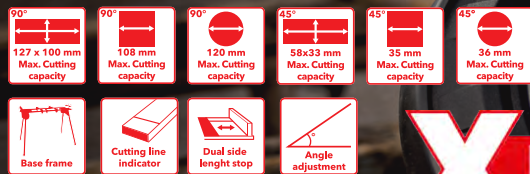

**X NEW**

- Pour utiliser la SBE 127 18-EC comme scie à ruban semi-stationnaire.
- Montage simple avec un grand bouton rotatif et un levier de blocage pour une fixation rapide.
- Le bras est soutenu par un ressort et supporte le poids de la scie à ruban.
- Échelle graduée bien lisible de 0 à 45°.
- Comprend un étau stable avec des mâchoires d'insertion pour les tubes et autres profilés à surfaces fragiles.
- Avec butée de longueur flexible des deux côtés, jusqu'à 310 mm à droite et 380 mm à gauche.
- Si nécessaire, la table peut être montée sur le socle WB 110-260.

Référence 531.750

- 1x WB SBE 127

**Nouveauté**

**CHF 255.-**

HT



# Proformance à prix avantageux

Les ponceuses polyvalentes pour les travaux de rénovation. Forme compacte unique, aspiration efficace de la poussière et maniabilité - les ponceuses à une main FLEX avec régulation de vitesse sont désormais disponibles à un prix attractif pour que tu puisses les découvrir.

## Ponceuses excentriques ORE 3-150-EC et ORE 5-150 EC



**ACTION**

**ACTION**

- Moteur sans balais
- Vitesse de rotation réglable
- Aspiration efficace de la poussière
- Avec frein de plateau
- Cartouche filtrante résistante aux chocs avec filtre PES remplaçable
- Raccordement à l'aspiration de poussière Ø 27 mm
- Plateau de ponçage auto-agrippant avec système multi-trous pour une aspiration optimale, adapté à tous les abrasifs courants Ø 150 mm

Référence 532.020

- 1x ORE 3-150 EC
- 1x plateau de ponçage auto-agrippant moyen
- 1x cartouche PES microfiltre
- 1x clé à six pans creux, SW 5

Action au lieu de CHF 410.-

**CHF 349.-**

HT + TAR (0.56)

Référence 532.021

- 1x ORE 5-150 EC
- 1x plateau de ponçage auto-agrippant moyen
- 1x cartouche PES microfiltre
- 1x clé à six pans creux, SW 5

Action au lieu de CHF 410.-

**CHF 349.-**

HT + TAR (0.56)

## Ponceuse delta ODE 2-100 EC Ponceuse excentrique ORE 2-125 EC Ponceuse orbitale OSE 2-80 EC



**ACTION**

**ACTION**

**ACTION**

- À faibles vibrations
- Moteur sans balais
- Réglage électronique de la vitesse de rotation sur 4 niveaux
- Capuchon pratique de conception ergonomique avec insert SoftGrip
- Aspiration efficace de la poussière grâce à l'auto-aspiration intégrée avec la cartouche filtrante

Référence 532.017

- 1x ODE 2-100 EC
- 1x plateau de ponçage auto-agrippant
- 1x cartouche PES microfiltre

Action au lieu de CHF 315.-

**CHF 249.-**

HT + TAR (0.56)

Référence 532.018

- 1x ORE 2-125 EC
- 1x plateau de ponçage auto-agrippant
- 1x cartouche PES microfiltre

Action au lieu de CHF 315.-

**CHF 249.-**

HT + TAR (0.56)

Référence 532.019

- 1x OSE 2-80 EC
- 1x plateau de ponçage auto-agrippant
- 1x cartouche PES microfiltre

Action au lieu de CHF 315.-

**CHF 249.-**

HT + TAR (0.56)

## Brosseuse à bois en set HBM 1002 SET

- Traitement des surfaces en bois avant l'apprêt, la teinture, la lasure, etc.
- Dérouillage de pièces métalliques
- Moteur durable avec vitesse de rotation optimale pour l'utilisation de de brosses en nylon
- Réducteur de vitesse pour un couple maximal
- Les brosses en nylon sont utilisées dans le domaine du bois pour le ponçage avant l'application d'une couche de fond, d'une teinture ou d'une lasure, etc. de pièces métalliques

Référence 50.197

- 1x HBM 1002 brosseuse à bois
- 1x brosse boisseau 130 mm K46
- 1x brosse boisseau 130 mm K60
- 1x brosse boisseau 130 mm K80
- 1x poignée latérale M8
- 1x coffret de transport L-BOXX® 136 avec garniture en caoutchouc mousse



**CHF 595.-**

HT + TAR (0.56)

Brosse en nylon	Référence	Diamètre	Grain	Prix HT
	06.114	Ø 130 mm	K46	36.-
	06.115	Ø 130 mm	K60	36.-
	06.116	Ø 130 mm	K80	36.-
	06.117	Ø 130 mm	K120	36.-

# Pour que tout brille



Excentrique,  
à rotation libre



Rotatif



## Polisseuse à batterie intelligente 10.8V PXE 80 10.8-EC/2.5 SET

- Pour les travaux rotatifs et excentriques à course libre de 3 et 12 mm
- Système de changement rapide innovant et sans outil pour le remplacement des types d'entraînement rotatif et excentrique
- Flexible et plus simple que jamais, du ponçage des fleurs à la finition sans hologramme avec un seul appareil
- Vitesse de rotation à vide **400 - 5800 tr/min**

Référence 418.102

- 1x PXE 80 10.8-EC
- 1x adaptateur rotatif
- 1x adaptateur excentrique en roue libre 3 + 12 mm de course
- 3x assiette adhésive spéciale
- 2x batterie AP 10.8/2.5 Ah
- 1x chargeur rapide CA 10.8/18.0

**CHF 520.-**

HT + TAR (2.16)

## Arbre flexible FS 140 Set

- Avec l'arbre flexible pour la machine de polissage PXE 80 10.8-EC permet de créer un système innovant dans le domaine du spot repair.
- Longueur 1400 mm pour un maximum de 6000 /min
- Les matériaux de haute qualité garantissent une durée de vie maximale.
- Ergonomie grâce à une zone de préhension extrêmement fine.

Référence 516.112

- 6x Cône de polissage (2 soft, 2 medium et 2 hard)
- 6x Cylindre de polissage (2 soft, 2 medium et 2 hard)
- 1x insert thermoformé
- 1x coffret de transport L-BOXX® 102

**CHF 350.-**

HT

## Polisseuse excentrique à batterie 18V XFE 15 150 18.0-EC/5.0 SET



Excentrique, à rotation libre

- Course de polissage de 15 mm pour un rendement élevé
- Entraînement à roue libre pour le secteur sans hologrammes Zone de finition
- convient idéalement pour les peintures sensibles à la température grâce au faible développement de chaleur sur la surface
- Grande stabilité de marche grâce à la masse de compensation
- Vitesse de rotation à vide **2300 - 3800 tr/min**

Référence 418.099

- 1x XFE 15 150 18.0-EC
- 2x assiette spéciale Velcro étuvée
- 2x batterie 18.0/5.0 Ah
- 1x chargeur rapide CA 10.8/18.0

**CHF 750.-**

HT + TAR (2.16)

## Polisseuse excentrique XFE 7-15 150



excentrique, à rotation libre

- Course de polissage de 15 mm pour un rendement élevé
- Entraînement à roue libre pour le secteur sans hologrammes Zone de finition
- Convient idéalement pour les peintures sensibles à la température grâce au faible développement de chaleur sur la surface
- Grande stabilité de marche grâce à la masse de compensation
- Plateau velcro spécial étuvé pour le polissage
- **Vitesse de rotation à vide 1500 - 4500 1/min**

Référence 418.080

- 2x tête auto-agrippante spéciale amortie

**CHF 520.-**

HT + TAR (0.56)



\*sans éponge de polissage

# Le pack organisateur en set avantageux

TK-L SP SET-2

**ACTION**

## STACK PACK™ Set 2 avantageux composé de

- Boîte roulante TK-L SP RD
- Boîte à tiroirs TK-L SP 3DB
- Boîte à tiroirs TK-L SP 2DB
- Plan de travail TK-L SP WT

Référence 533.247

Action au lieu de CHF 786.-

**CHF 599.-**  
HT

Maintenant à un prix  
Prix avantageux !

SCAN ME



### Boîte roulante TK-L SP RB

- Pneus robustes Ø 23 cm
- Capacité de chargement 110 kg
- Crochet universel
- Poignée amovible
- Bac à accessoires amovible inclus
- Vérins à gaz

Référence 531.464

**CHF 252.-**  
HT

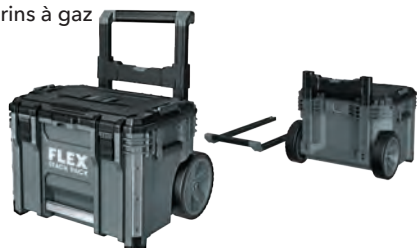

### Boîte à tiroirs TK-L SP 3DB

- 3 tiroirs autobloquants, séparateurs inclus
- Rails robustes en acier
- Capacité de chargement 32 kg

Référence 533.239

**Nouveauté**  
**CHF 292.-**  
HT

**X NEW**



### Boîte à tiroirs TK-L SP 2DB

- 2 tiroirs autobloquants, séparateurs inclus
- Rails robustes en acier
- Tiroir inférieur surdimensionné
- Capacité de chargement 32 kg

Référence 533.240

**Nouveauté**  
**CHF 278.-**  
HT

**X NEW**



### Boîte de rangement TK-L SP CB

- Porte à verrouillage automatique
- Grand espace de rangement
- Fermetures rapides
- Capacité de chargement 32 kg

Référence 533.241

**Nouveauté**  
**CHF 239.-**  
HT

**X NEW**



### Boîte profonde TK-L SP DO

- Fermetures rapides
- Casiers profonds avec séparateurs amovibles
- Capacité de chargement 27 kg

Référence 533.242

**Nouveauté**  
**CHF 132.-**  
HT

**X NEW**



### Plan de travail TK-L SP TT

- Poignée pivotante simple
- Sangle de transport rembourrée
- Matériau en polyester de qualité
- 44 poches et compartiments

Référence 533.243

**Nouveauté**  
**CHF 145.-**  
HT

**X NEW**



### Medium Box TK-L SP MB

- Capacité de chargement 63 kg
- Bac à accessoires amovible inclus
- Poignée télescopique renforcée en métal
- Vérins à gaz

Référence 531.465

**CHF 140.-**  
HT



### Plan de travail TK-L SP WT

- Plateau en contreplaqué 3/4", renouvelable
- Compartiments inclus
- Supports pour outils
- Crochets pliables

Référence 533.245

**Nouveauté**  
**CHF 79.-**  
HT

**X NEW**

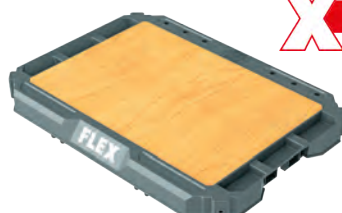

### Boîte roulante TK-L SP RD

- Déplacer sans effort des caisses STACK PACK™ chargées
- Roues robustes et pivotantes à 360° pour une mobilité maximale
- Capacité de charge jusqu'à 110 kg

Référence 533.246

**Nouveauté**  
**CHF 132.-**  
HT

**X NEW**



# Le pack polyvalent pour toutes les situations

TK-L SP SET-1

Set avantageux STACK PACK™ comprenant :

- Boîte roulante TK-L SP RB
- Boîte moyenne TK-L SP MB
- Grande boîte d'organisation TK-L SP BO

**ACTION**

Référence 531.461

Action au lieu de CHF 484.-

**CHF 399.-**

HT

Maintenant à un prix  
Prix avantageux !

SCAN ME



## Grande boîte d'organisation TK-L SP BO

- Capacité de chargement 22 kg
- Huit bacs à accessoires avec séparateurs inclus

Référence 531.467

**CHF 92.-**

HT



## Sets de 25 embouts résistant aux chocs

**+** DB Bulk PH2  
Référence 530.489

Référence voir à gauche

**+** DB Bulk T20  
Référence 530.490

**CHF 14.-**

HT

**+** DB Bulk T25  
Référence 530.491

**+** DB Bulk T30  
Référence 530.492

**+** DB Bulk T40  
Référence 530.493



## Set de 31 embouts DB 31

**X NEW**

Référence 533.103

Nouveauté

**CHF 27.-**

HT



**ACTION**

# Précision sur toute la ligne

## Télémètres laser ADM 30 Smart jusqu'à 30 m

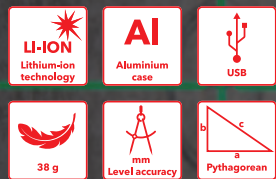

**ACTION**

- Détermination rapide des dimensions en intérieur
- Manipulation facile
- Calcul de la longueur, de la surface et du volume
- Mesure indirecte de la hauteur
- Mode de mesure continu
- Dimensions indiquées commutables en m/mm, pouce/pied
- Batterie intégrée
- Arrêt automatique



Référence 504.599

- 1x ADM 30 Smart
- 1x dragonne
- 1x câble USB

Action au lieu de CHF 75.-

**CHF 59.-**

HT + TAR (0.49)

## Télémètres laser ADM 70 G jusqu'à 70 m

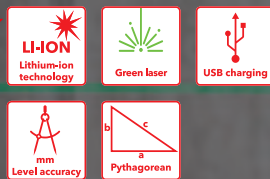

- Laser vert pour des mesures rapides et précises
- Mesures de longueur, de surface, de volume et mesures indirectes
- Permanent
- Mesure de l'angle
- Continu
- Mode de mesure
- Bouton Unit/Sound
- Filetage de raccordement 1/4 » pour trépieds



Référence 518.956

- 1x batterie lithium-ion
- 3x piles AAA 1,5 V
- 1x câble USB vers micro-USB

**CHF 200.-**

HT + TAR (0.49)

## Laser à lignes croisées autonivelant ALC 3/1-G/R

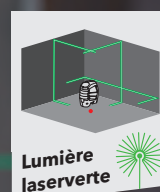

- Avec une ligne laser horizontale et deux lignes laser verticales à un angle de 90° plus aplomb (laser rouge), commutables individuellement.
- Portée jusqu'à 50 mètres/jusqu'à 70 mètres avec le récepteur
- Verres antireflet
- Autonomie de la batterie : plus de 6 heures

Référence 530.444

- 1x ALC 3/1-G/R
- 1x support magnétique
- 1x sac de transport
- 1x câble USB
- 1x chargeur USB



Action au lieu de CHF 454.-

**INCLUS**  
trépied LKS 65-170 F 1/4

**CHF 389.-**

HT + TAR (1.46)

# TOP DEALS



## Set de 41 embouts DB 41

- Aménagement variable du contenu FLEX STACKPACK™ empilable les uns dans les autres
- Ouverture facile grâce au bouton
- Verrouillage fixe de la fonction d'empilage

Référence 530.494

- 1" (25 mm) : PH1, 2x PH2, PH3, PZ1, PZ2, PZ3, PZ4, SL3, SL4, SL5, SL6, T10, T15, 2x T20, 3x T25/T27/T30, T40. 2" (50 mm) : T15, 2x T20/T25/T30, T40. Support magnétique 1-7/8" : 8, 10, 13 mm. Support magnétique universel 6" et support magnétique standard

TOP DEAL

CHF 59.-

HT

## Tournevis au format de poche

Référence 530.728

- 1x USB-C câble de recharge
- 1x Embout fente
- 1x Embout cruciforme

TOP DEAL

CHF 49.-

HT + TAR (1.46)



## Set économique de coffrets combinés

Trois tailles différentes au choix :

- TK-L 136 petit Référence 414.085
- TK-L 238 moyen Référence 414.093
- TK-L 374 grand Référence 414.107

Référence 51.799

- 3x coffret de transport L-BOXX®

TOP DEAL

CHF 129.-

HT



# FLEX

Niederberger + Co. SA  
Représentant général FLEX Suisse  
Amstutzweg 2  
6010 Kriens

Téléphone +41 41 318 60 70  
info@niederberger-kriens.ch  
www.niederberger-kriens.ch



Votre revendeur FLEX :